



Raineo
Flood becomes fiction



Raineo®

Systemet för
hantering
av dagvatten

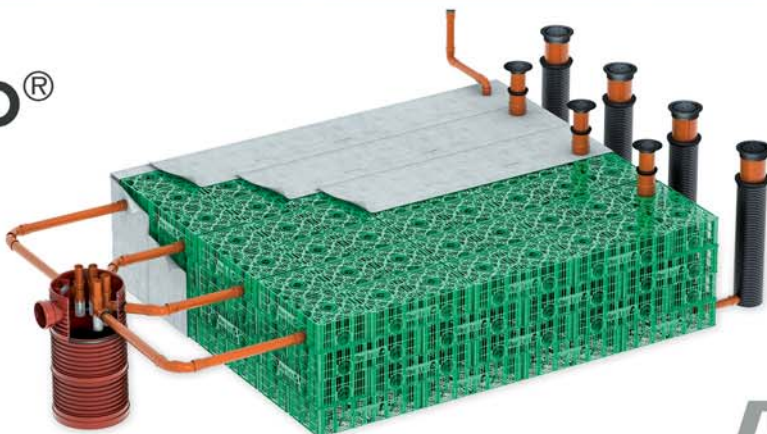

PIPELIFE



Parkering eller docka?

Från och med nu är översvämning ett val, inte ett naturfenomen!



Raineo®: Översvämning är ett val!

Vi har alla märkt av de ovanliga väderförhållanden vi har idag genom de globala klimatförändringarna: intensiva regn, långa perioder av torka, hetta och störtfloder.

Störtfloder och bristen på lösningar för att hantera vattnet har bidragit till erosion, vattenföroreningar och till och med högre skatter. Utan ett system som den patenterade Raineo®-lösningen, vilken Pipelife nu är stolta över att få erbjuda, kommer vi aldrig att kunna samla, behålla och återanvända vatten på ett effektivt sätt.

Raineo® kan ta bort eller lagra överskottsvatten och förhindra föroreningar i vattnet. Det lagrade och återanvändningsbara vattnet kan sedan användas för sanitära ändamål eller bevattning.

Vilket än ändamålet är kommer Pipelifes Raineo® att ta hand om denna värdefulla resurs i årtionden.

1. Användningsområden

- Parkeringsplatser och vägar
- Flerbostadshus
- Enfamiljshus
- Sportarenor och idrottsanläggningar
- Flygplatser
- Affärscenter och industriområden
- Bensinstationer
- Parker och grönområden

1.**2. Uppsamling och avledning**

- Linjeavvattning och dagvattenbrunnar
- Inspektionsbrunnar
- Rör
- Rördelar

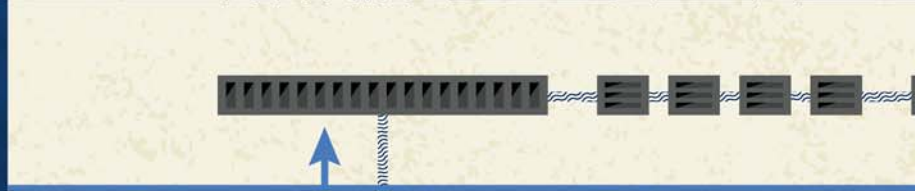
2.**3. Rening**

- Dagvatten- och sandfångsbrunnar
- Oljeavskiljare

Eller:

- Kombinationsfilter för att separera sand, sediment, olja och bensin och ett kemiskt filter för att ta bort tungmetaller och andra skadliga ämnen

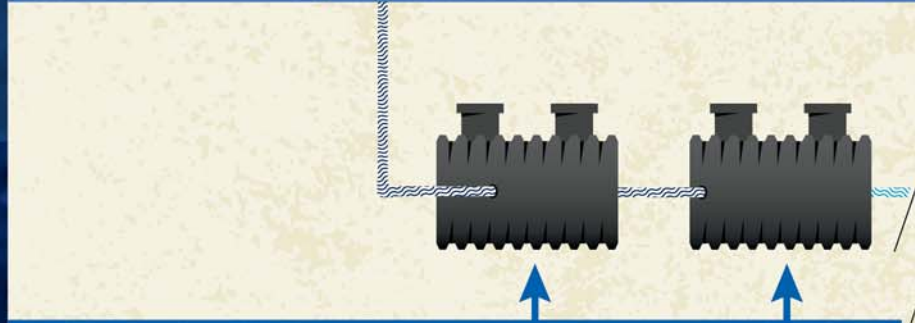
3.**4. En säker plats att förvara vatten på**

- Stormbox täckt med geotextil för infiltration
- Flödeskontroll för att få ett kontrollerat utsläpp av överflödigt vatten

Eller:

- Stormbox täckt med geomembran för magasinering
- Rörmagasin för magasinering eller fördröjning
- Anslutning för återanvändning av vattnet via pumpar
- Flödeskontroll för en kontrollerad tömning av överflödsvatten

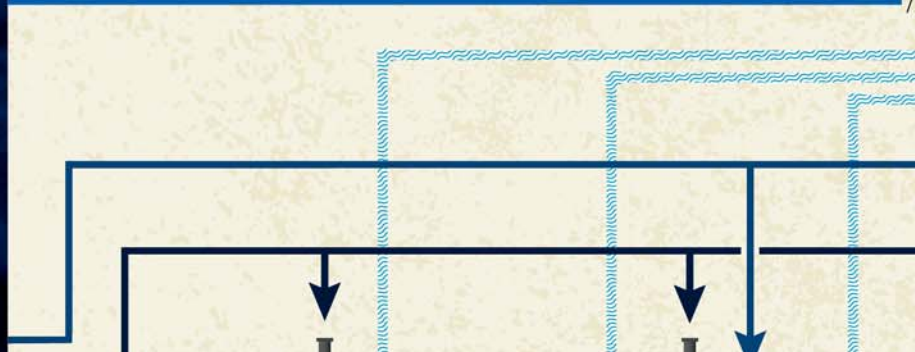
4.**5.****5. Inspektion och underhåll**

- Inspektionsbrunnar för service och underhåll av magasinet.

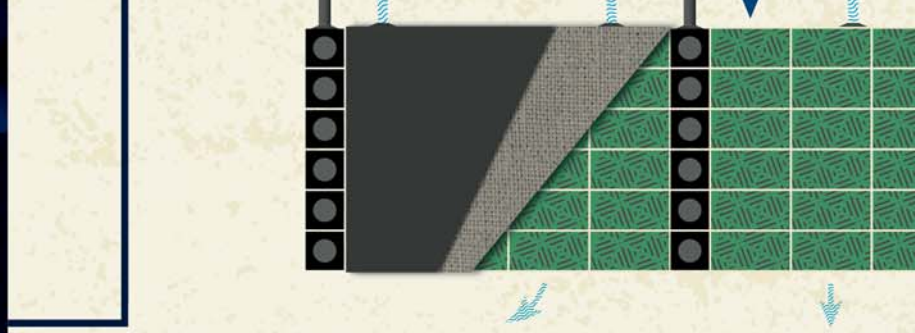

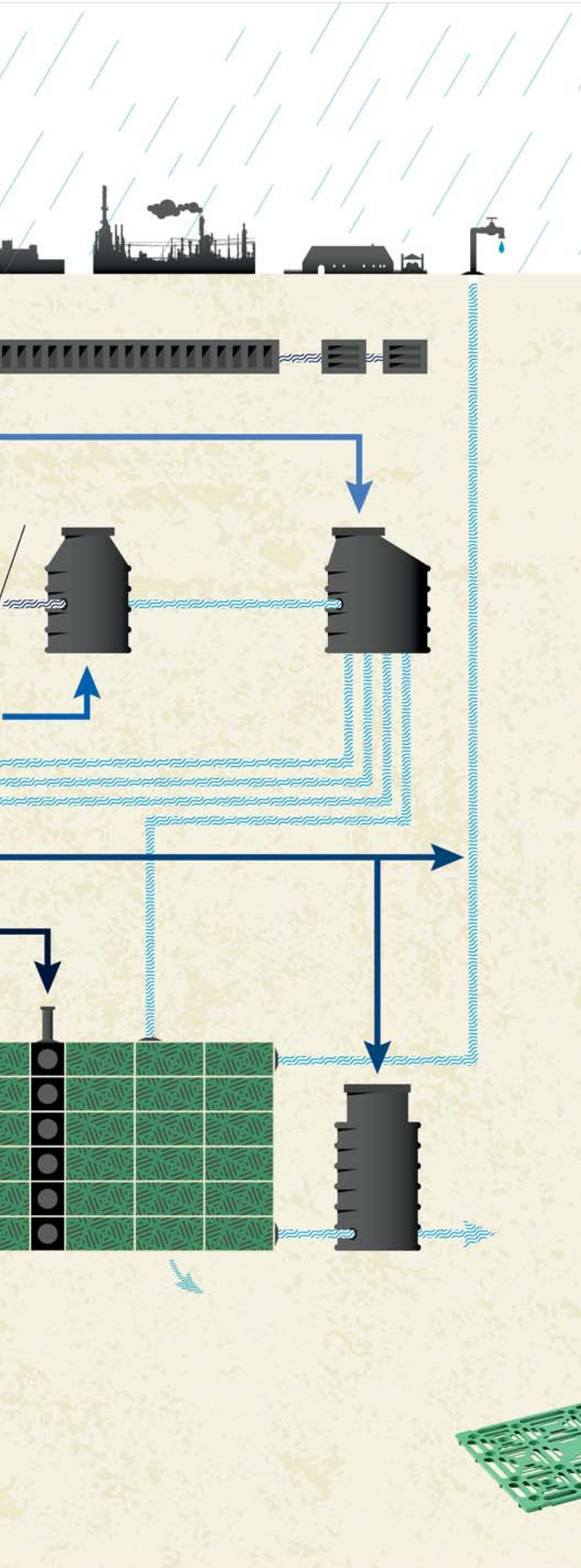

Raineo®: allt i ett- lösningen

1.

6 - 9

Raineo®-systemet är framtaget för installation under jord. Det fungerar under varierande förhållanden och för olika ändamål.

Tack vare detta kan arkitekter, konsulter, entreprenörer, beställare och samhälle skapa sin lösning för dagvattenhantering när som helst och hur som helst.

2.

10 - 11

Raineo® är skapat inte bara för dagens behov utan även för morgondagens värld. Beroende på omständigheter och ändamål kan Raineo®-systemet skräddarsys för att passa: hantering, rengöring och transport och att välja återanvändning eller en genomtänkt tömning av dagvattnet utanför området.

3.

12 - 13

För mer information eller personligt besök, kontakta oss på info@pipelife.se

Se också www.pipelife.se, broschyrer VA-brunnar, Infra, Byggdränering och Markavloppssystem.

4.

14 - 15

5.

16 - 17

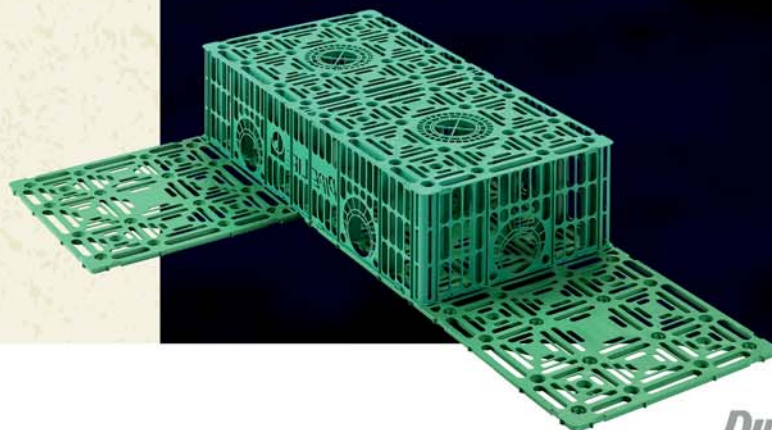

1. Raineo®:

Pipelife ger service idag och i morgon

Idag

Eftersom Raineo® finns under marken kommer det inte att störa det allmänna intrycket. Det är viktigt när det gäller de olika områden där Raineo® kan implementeras såsom motorvägar, parkeringsplatser, idrottsanläggningar, flygplatser, industriområden eller naturtytor.

I morgon

Varje beståndsdel i Raineo® måste hålla i årtionden och det är därför som alla komponenter har utvecklats av Pipelife och tillverkas i högpresterande plaster. För att garantera toppkvalitet så använder vi endast nytt råmaterial och inte återanvänt material till de kritiska konstruktionsdelarna. Denna process ger styrkan och hållbarheten som annars inte kan garanteras med återvunnet material.

Vår service

System för tillämpning av dagvatten har alla sina egna speciella egenskaper. Som specialist på området har Pipelife goda kunskaper och kan råda kunder, konsulter/arkitekter och entreprenörer.

Pipelife har en egen designavdelning utrustad med speciella mjukvaruprogram. Våra utbildade Raineo®-specialister kan på begäran hjälpa till vid utformning av projekt.



1.



Exempel på anläggning

Infiltration

- För lokal infiltration av dagvatten
- Sandfångs- och fördelningsbrunn
- Stormbox omsluten med geotextil
- Flödesregleringsbrunn
- Grundvattennivån begränsar installationsdjupet

Magasin

- För tillfällig lagring av dagvatten
- Sandfångs- och fördelningsbrunn
- Stormbox omsluten med geomembran alternativt rörmagasin
- Flödesregleringsbrunn

Sand- och oljeavskiljning

- För rening av dagvatten
- Sandfångsbrunn
- Oljeavskiljare
- Stormbox alternativt rörmagasin
- Provtagningsbrunn

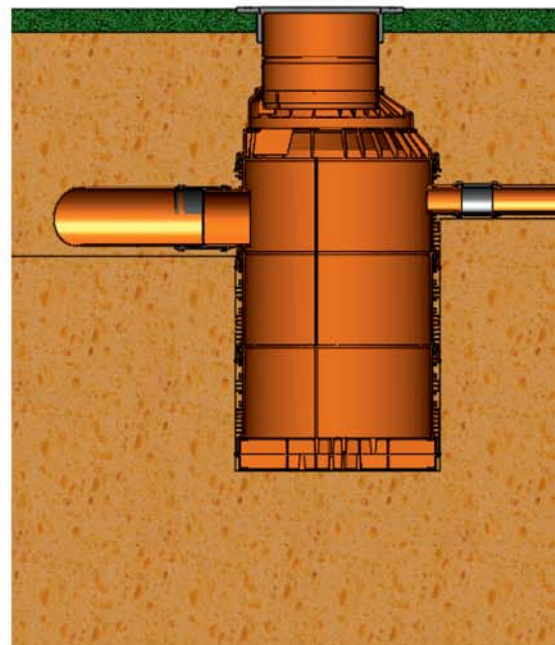
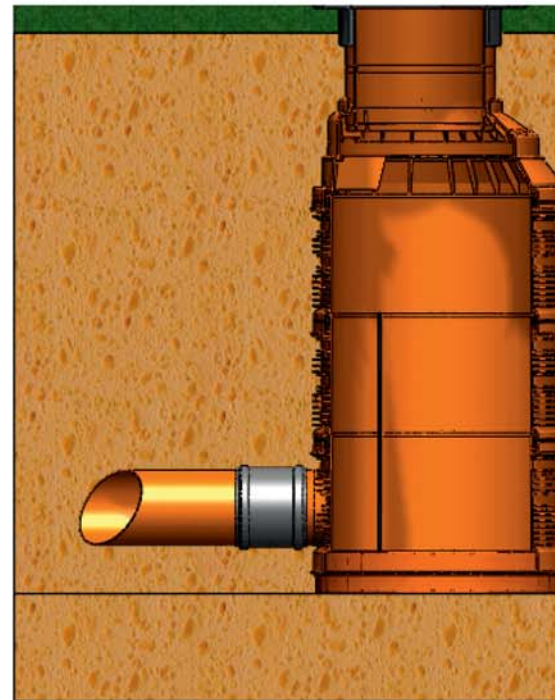

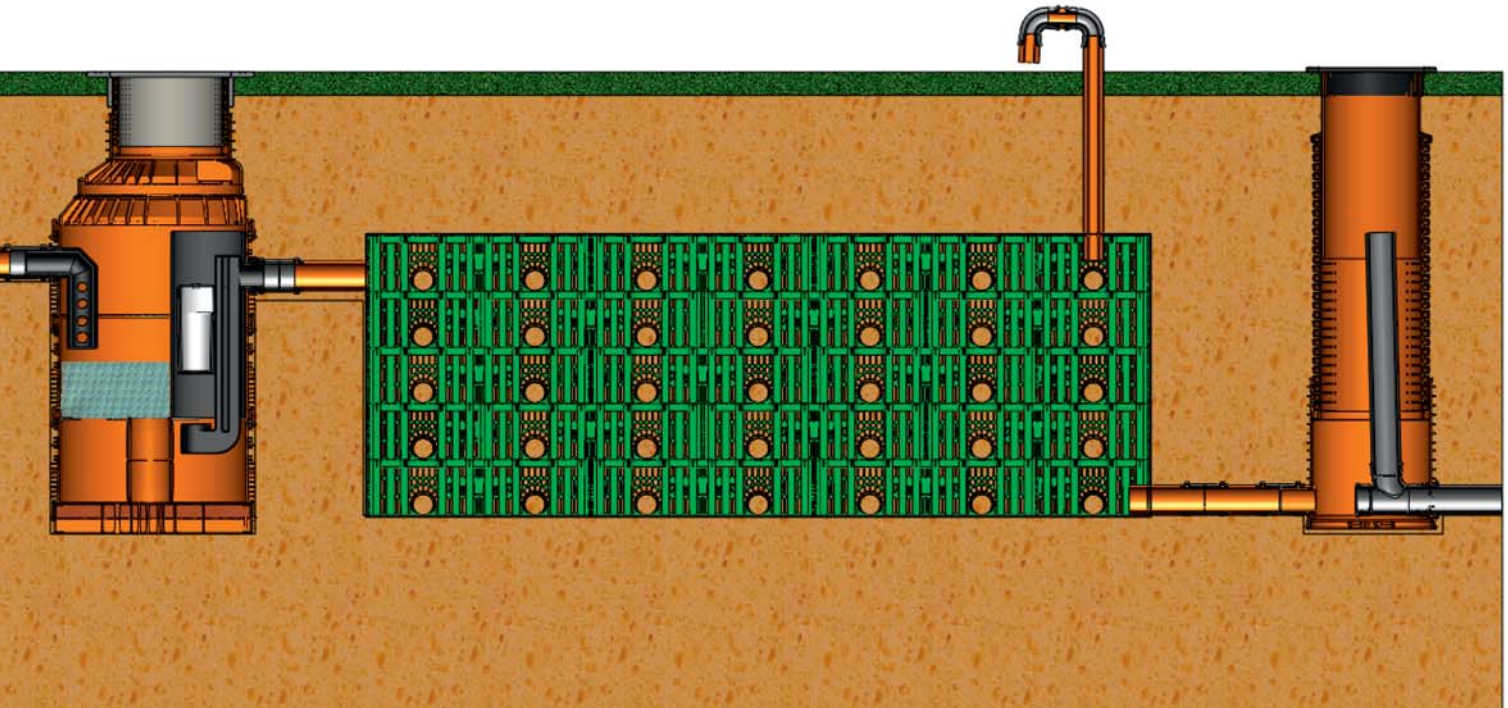
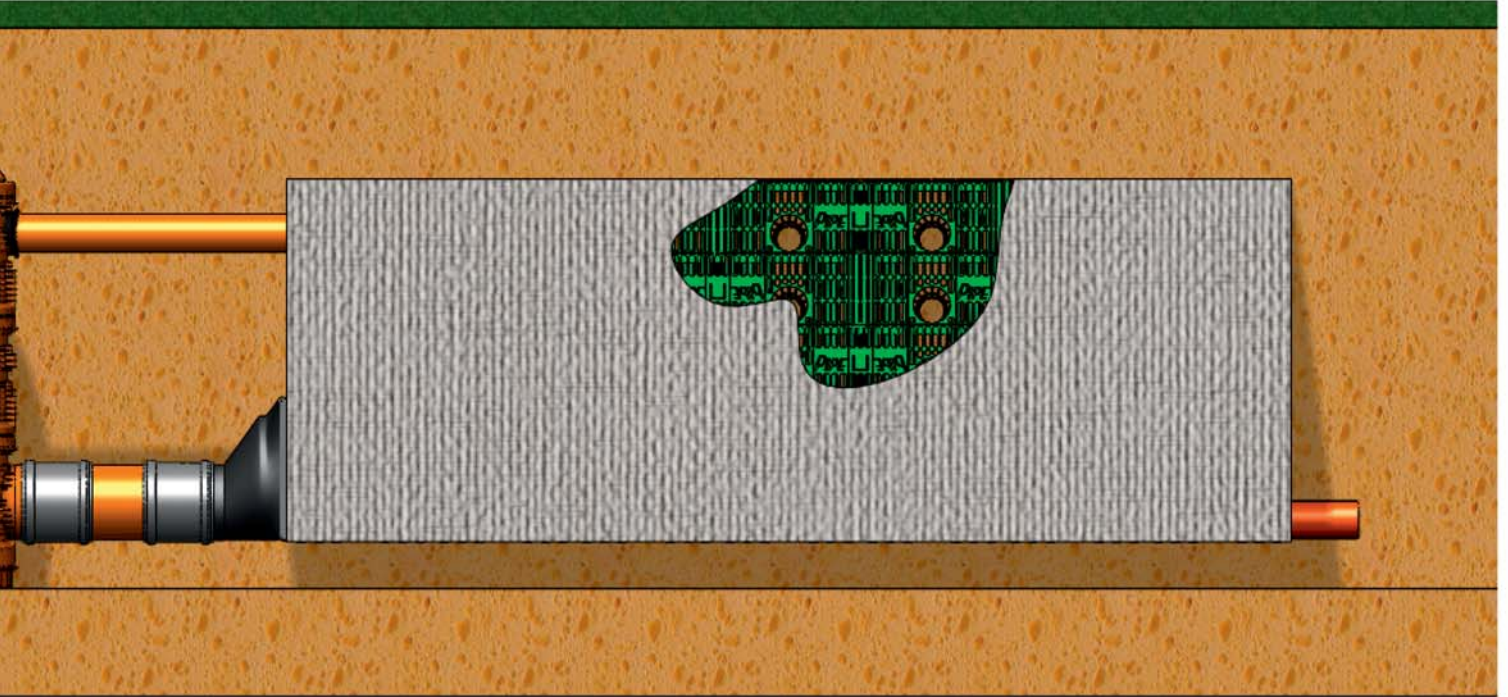

2. Raineo®cykeln: Uppsamling

Fånga översvämningen under alla förhållanden

Vattnet samlas upp genom en serie av inlopp, exempelvis dagvattenbrunnar, vägdränering och linjeavvattning.

Uppsamling och avledning

Systemet består av komponenter som

- Pragma®
- Infra®
- PVC/PP släta rör
- VA-brunnar (nedstignings-, tillsyns-, rens-, spolbrunnar)

Kontakta oss vid frågor eller önskemål om support i samband med planeringen av ett projekt.

Ni kan hitta mer information om våra rörsystem på www.pipelife.se

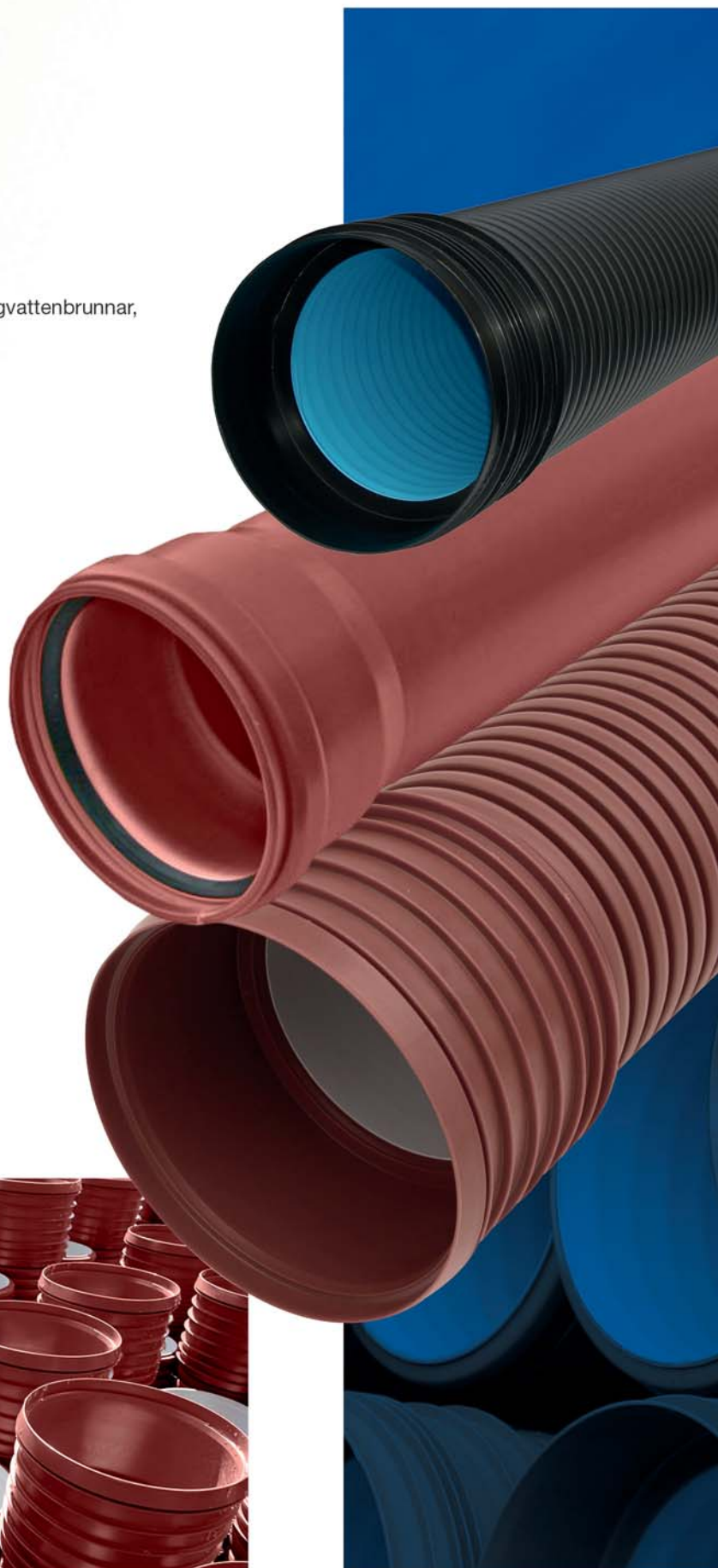

2.

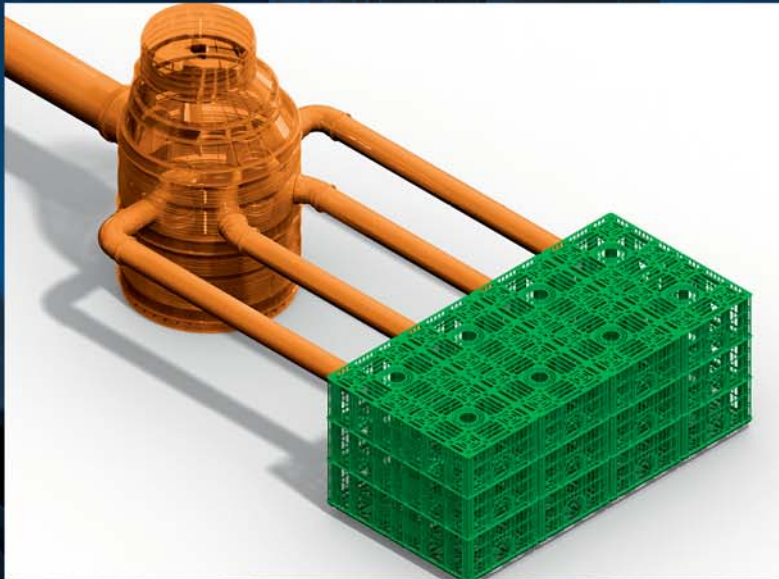
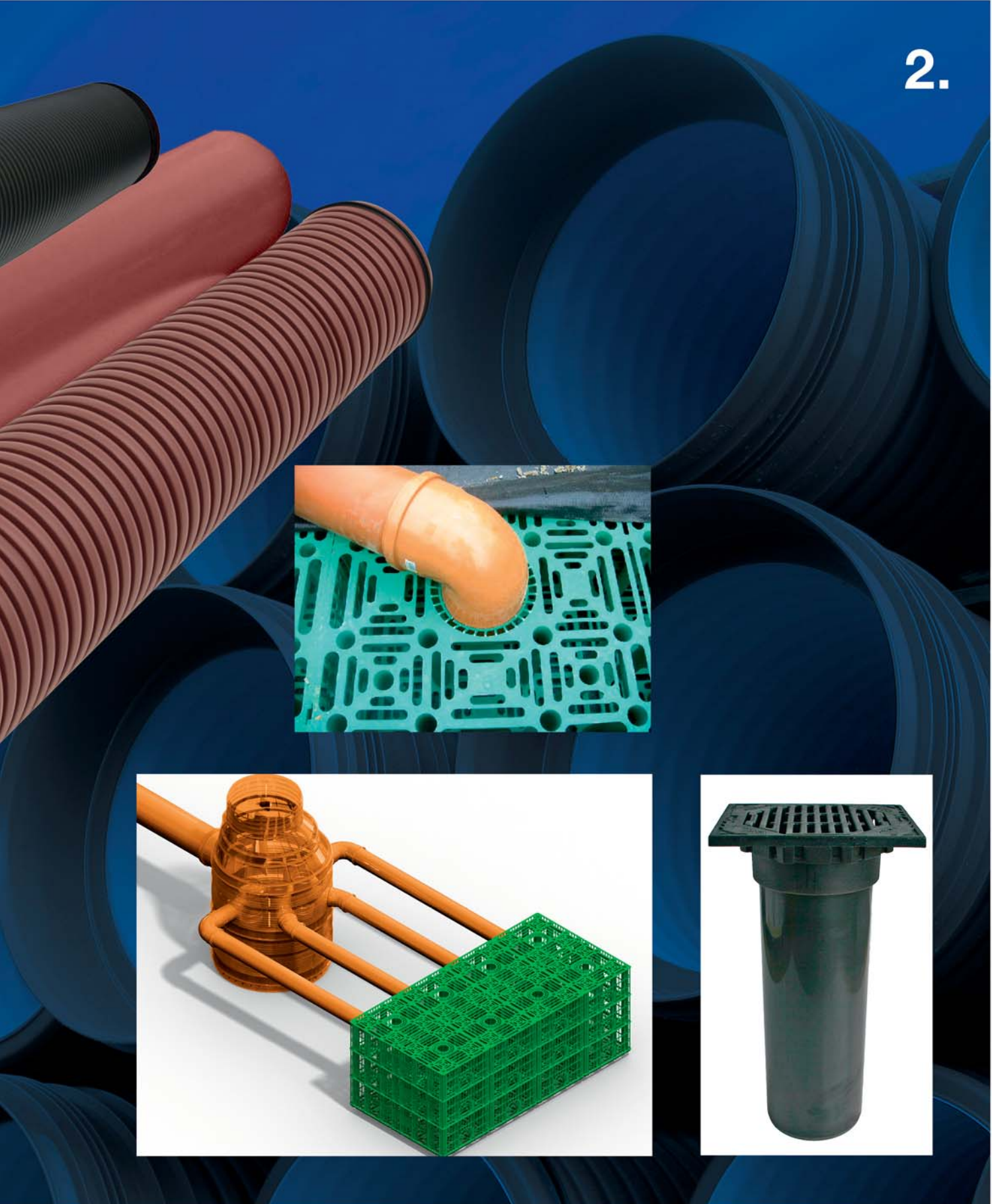

3. Raineo®cykeln: Rening

Att samla upp översvämningstvatten gör att du blir ansvarig för vattnet och dess kvalitet. När man släpper ut på annan plats cirkulerar vattnet i naturen igen och måste vara lika rent som regnvatten.

Vid filtrering och återanvändning ska det reade vattnet vara lämpligt för sanitära ändamål, rengöring eller bevattning. En avancerad filter- och rengöringsteknik är en del av Raineo®-systemet. Den nödvändiga nivån för hur rent det ska vara bestäms av hur förorenat vattnet är, känsligheten i den närmaste omgivningen och om man kan återanvända det samlade vattnet eller inte.

Bestäm metod för filtrering och rengöring

Beroende på omständigheterna och syftet med vattnet kan det rengöras med särskilt utvecklade, avancerade filter eller filtersystem:

1. Sandfångsbrunnar
2. Oljeavskiljare
3. Kemiska filter (under utveckling)
4. Olika kombinationer av dessa system.

Efter filtrering blir vattnet säkert att släppa ut och/eller säkert att återanvända



3.



Sandfångsbrunn

Volym	41500 l
Inlopp/utlopp	110-400 mm

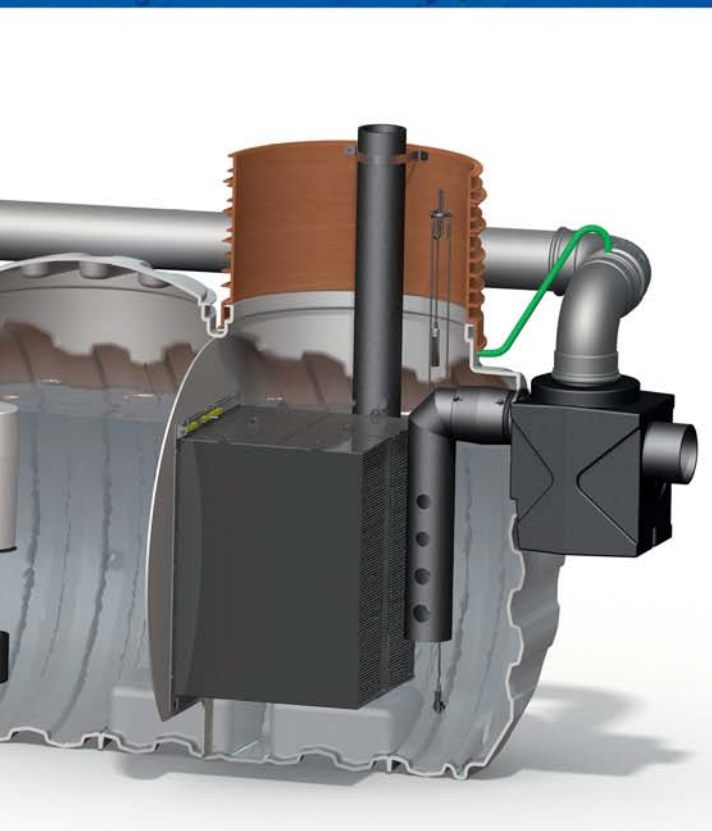

Oljeavskiljare klass I

Nominellt flöde	3 – 150 l/s
Volym	3000 – 41500 l
Vikt	180 – 6000 kg
Oljevolym	350 – 5100 l
Inlopp/utlopp	110 – 400 mm
Verkningsgrad	50 mg olja/l
Koalescensfilter av PP	

4. Raineo®cykeln:

Säkert ställe att förvara vatten

STORMBOX

Stormbox

Stormbox är ett öppet modulsystem med vilket man lätt kan bygga små eller stora vattenlagringsenheter. Pipelifes Stormbox är lätt att fixera och stapla vilket betyder mycket snabba installationer. Det betyder också att magasinet kommer att vara en exceptionellt stark enhet. Den står emot höga tryck (vertikalt och horisontellt) och klarar tung trafik.

För detaljer kring förläggning se vår installationsanvisning på www.pipelife.se

Rörmagasin

Bygger på Pipelifes välkända Infra-sortiment som anpassas till förutsättningar på platsen där de ska anläggas.

Rörkonstruktionen och PP-materialet ger unika möjligheter till flexibla och kundanpassade lösningar. Den mest optimala lösningen för drift och underhåll.



- Infiltration av dagvatten
- Förebygga översvämning
- Flödesreglering
- Återanvändning av vatten
- Lagring av vatten

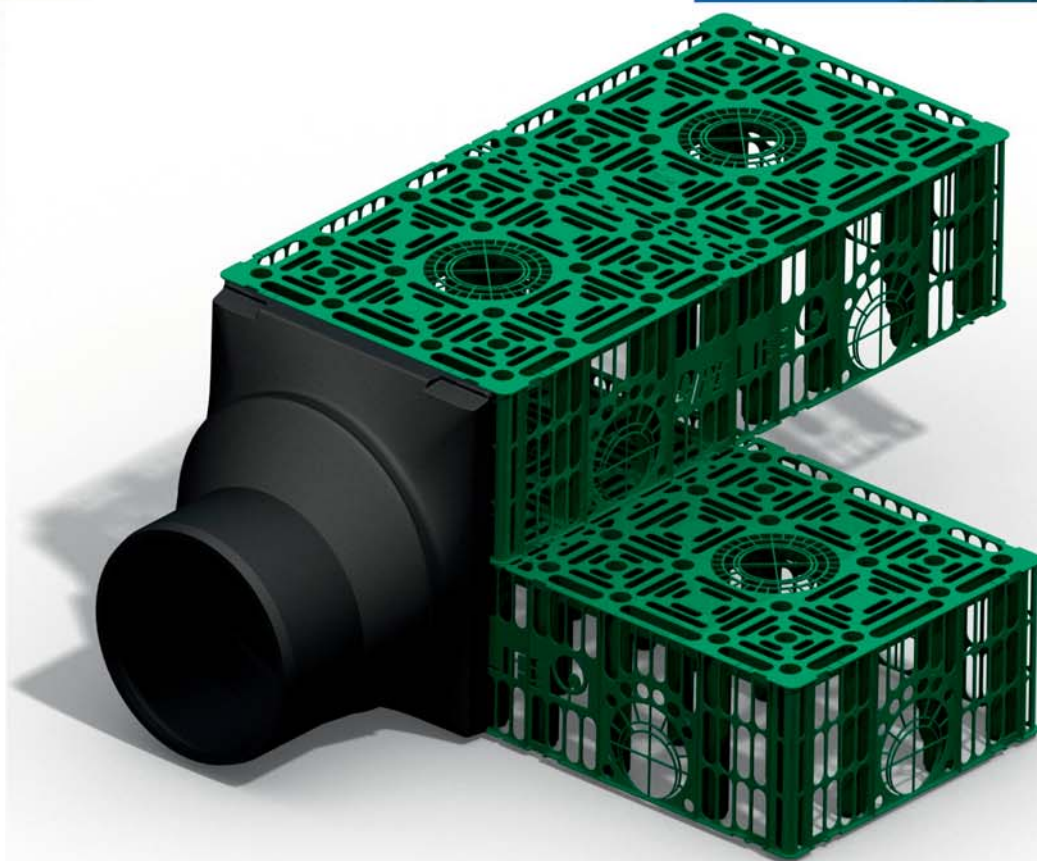

4.



5. Raineo®:

Inspektion och underhåll

Det kompletta Raineo®-systemet är näst intill underhållsfritt. Regelbundna inspektioner av systemet underlättas av designen. En av fördelarna med Stormbox är att man kan kamerainspektera från alla håll, i alla delar av systemet.

Om det visar sig att det finns behov av rengöring så kan detta enkelt ske via tillsynsbrunnar. Kassetten tål högtryckstvätt upp till 180 bars vattentryck.

Alla dessa egenskaper på Raineo® Stormbox är resultatet av den patenterade Pipelife Stormbox-konstruktionen.

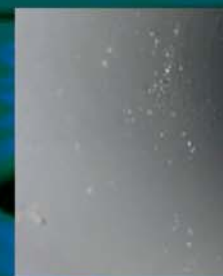

5.

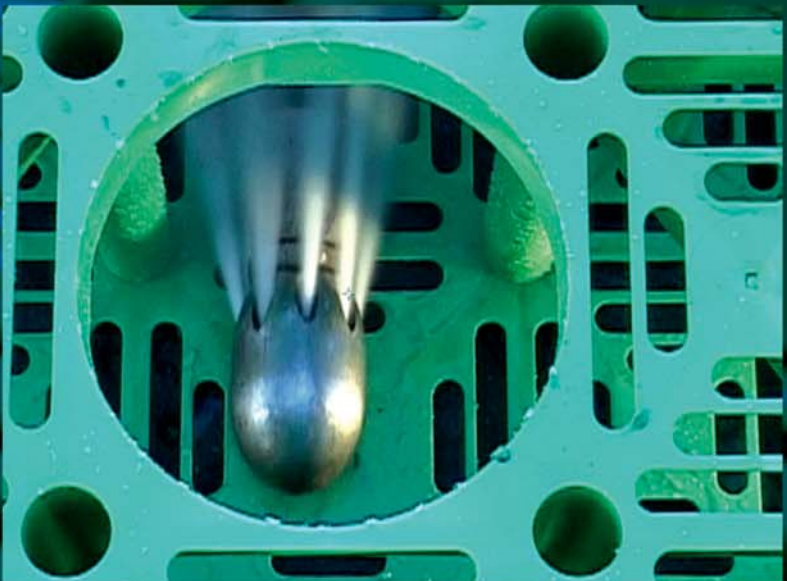

Fakta Pipelife Stormbox

STORMBOX

Fördröjnings- och
infiltrationsmagasin

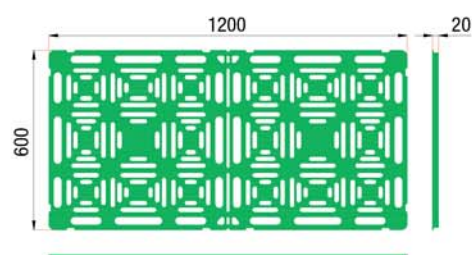
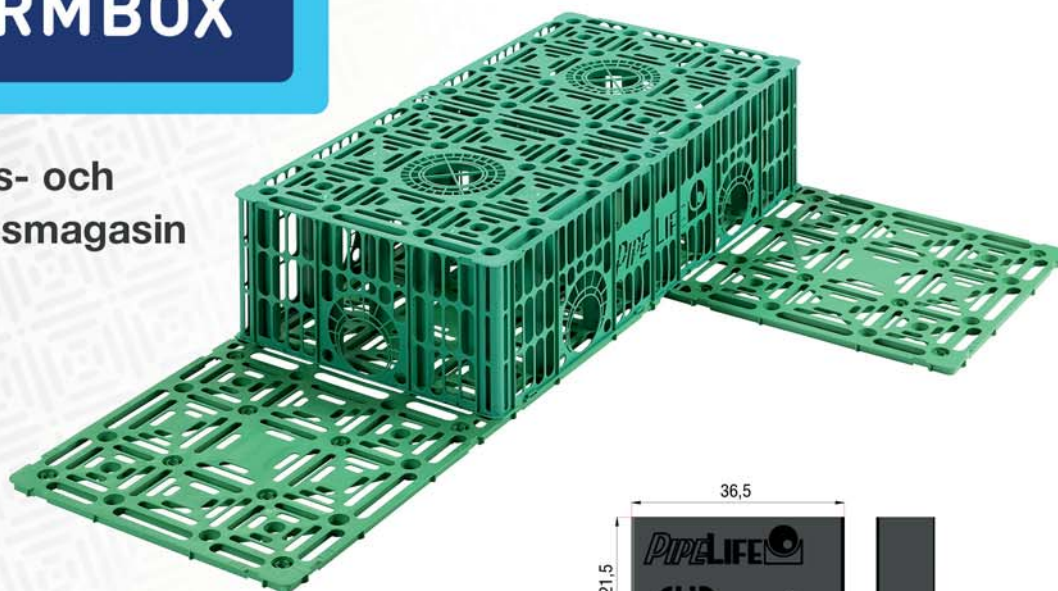

Pipelife Stormbox

- Håller grundvattnet på en kontrollerad nivå
- Förhindrar översvämningar
- Håller vårt dricksvatten renare och hälsosammare

Tekniska data

Leveransinformation: Pipelifes Stormbox består av tre delar: överdel, bottenplatta och clips.

Färg: Grön RAL6024

Material: Polypropen, PP

Mått: Längd x höjd x bredd 1200 x 300 x 600 mm

Kapacitet: Nettokapacitet 95,5%, 206 liter

Anslutningar horisontellt: 110, 125 och 160 mm.

Anslutningar vertikalt: 110, 125, 160 och 200mm.

Trafikklass: D400 enligt EN124

Installationsanvisningar/övrigt: www.pipelife.se

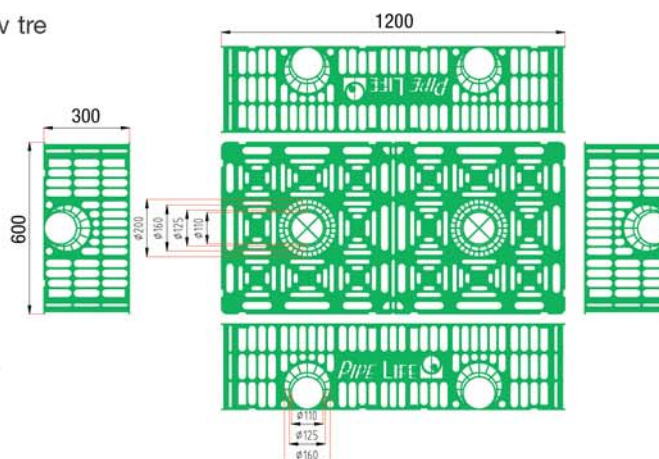

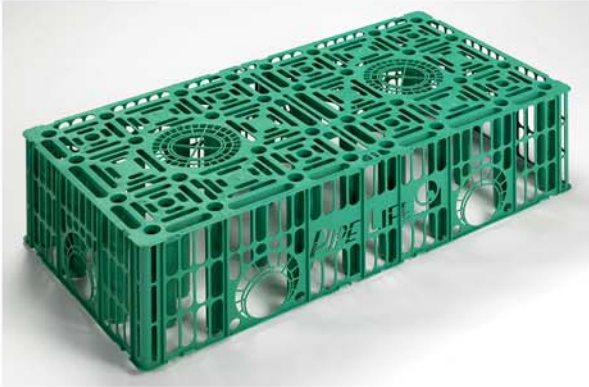

Pipelife Stormbox överdel

RSK-nummer	Vikt kg
236 04 71	8,0



Pipelife Stormbox bottenplatta

RSK-nummer	Vikt kg
236 04 72	1,7



Pipelife Stormbox clips

RSK-nummer	Vikt kg
236 04 73	0,01



Pipelife Stormbox anslutningsdel

RSK-nummer	Dimension
236 06 26	250
236 06 27	315
236 06 28	400
236 06 29	500



Pipelife Stormbox inspektionsbrunn

Anpassad för Polar DV stigarrör, dimension 400 mm, och tillhörande standardbetäckningar, se broschyr VA-brunnar.

RSK-nummer	Dimension
236 06 30	160-315
236 06 38	160-250 och 400



Infra[®] DV – dagvattenrör



Rör inklusive muff,
exklusive tätningsring, SN8, NPM-märkt

RSK-nr.	Dimension mm	Längd m
241 50 39	888/800	6
241 50 36	1143/1000	6
259 30 11	1356/1200	6
259 30 12	1583/1400	6



Skarvmuff/dubbelmuff,
exklusive tätningsring

RSK-nr.	Dimension mm
241 50 41	888/800
241 50 43	1143/1000
234 92 50	1356/1200
234 92 51	1583/1400



Tätningring

RSK-nr.	Dimension mm
234 03 79	888
234 03 86	1143
234 00 12	1356
234 00 13	1583



Böj, en muff,
exklusive tätningsring

Art-nr.	Dimension mm
241 51 45	888/800x90°
221260	1143/1000x90°
220843	1356/1200x90°
220848	1583/1400x90°



T-rör, 90°,
exklusive tätningsring

Art-nr.	Dimension mm
221130	1356/1200x1000
221131	1583/1400x1000

Fakta sortiment Raineo

Följande sortiment ingår i Raineo.
Dimensioneras och tillverkas för varje enskilt projekt.

Sandfångsbrunn



Oljeavskiljare

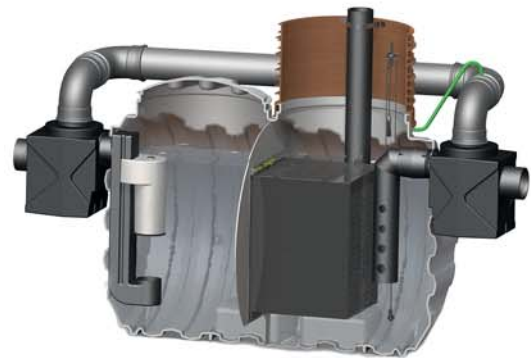

Provtagningsbrunn



Fördelningsbrunn



Fördröjnings- och infiltrationsmagasin

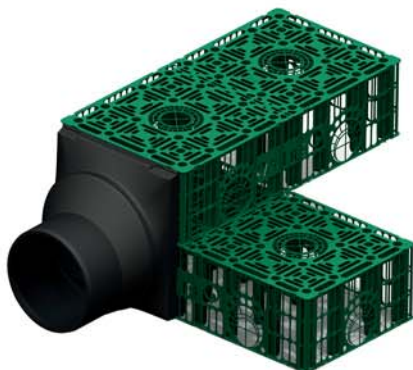

Flödesregleringsbrunn







Stockholm

STORMBOX



Örebro



Ljung



Ölsremma

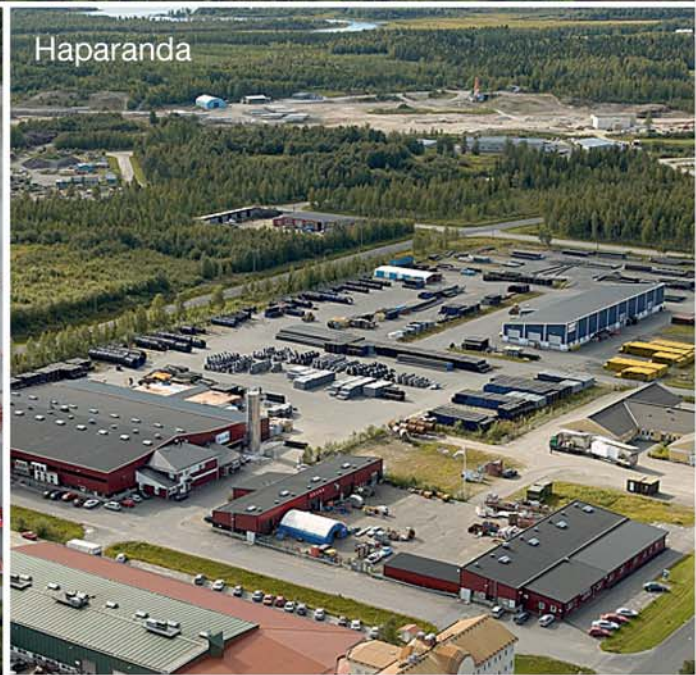

Haparanda

Pipelife Sverige AB

Box 50, SE-524 02 Ljung
 T +46 513 221 00
 F +46 513 221 99
 E info@pipelife.se

www.pipelife.se

 Nordic Poly Mark



we are wienerberger